

Mint Machine

実物大の型紙

MM007-Women's Pajamas-S

※この型紙を使用した作品の製作・販売は自由ですが、その際の責任等は一切負いかねますので予めご了承ください。

© かたやまゆうこ

型紙貼り合わせ
完成図

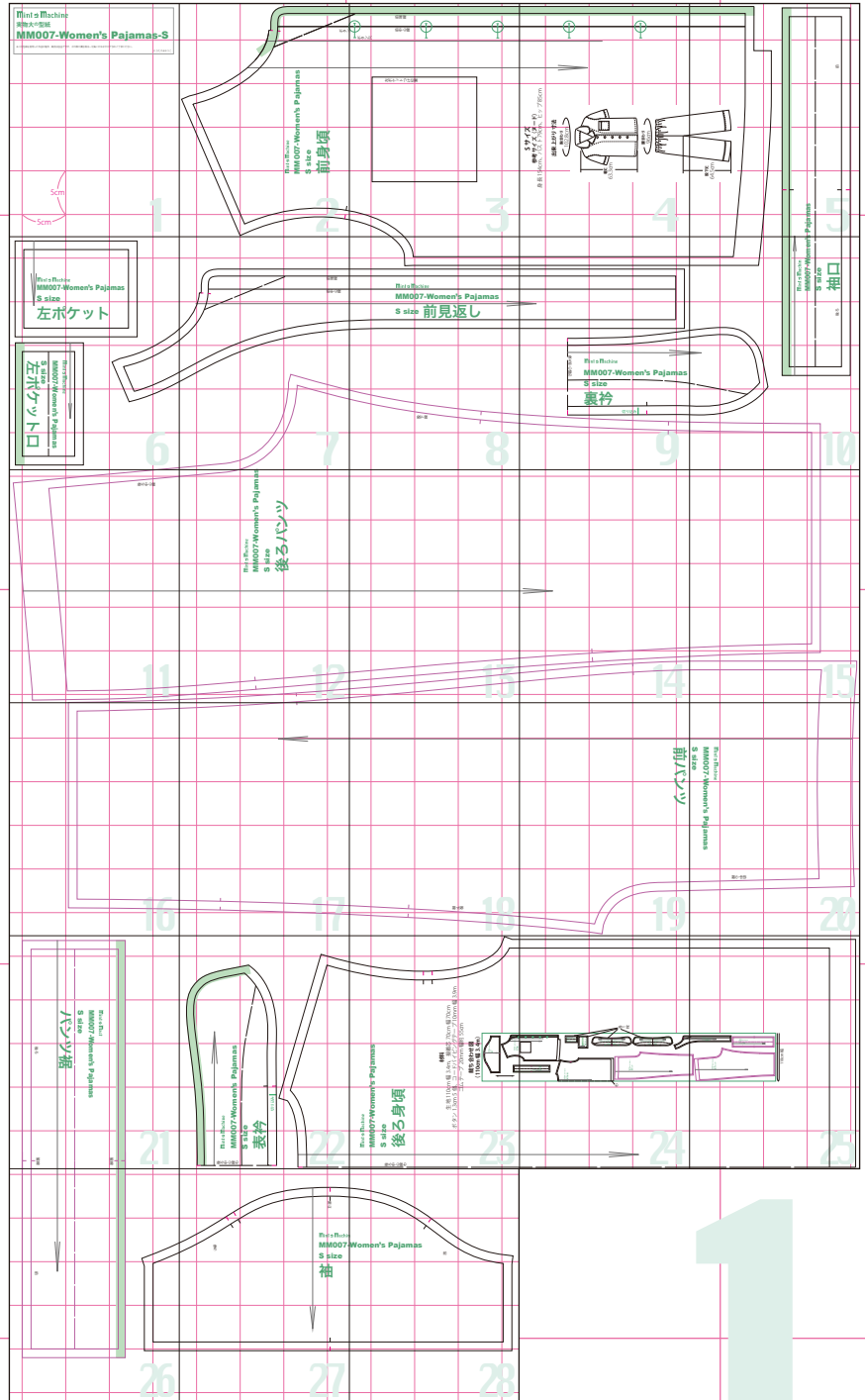

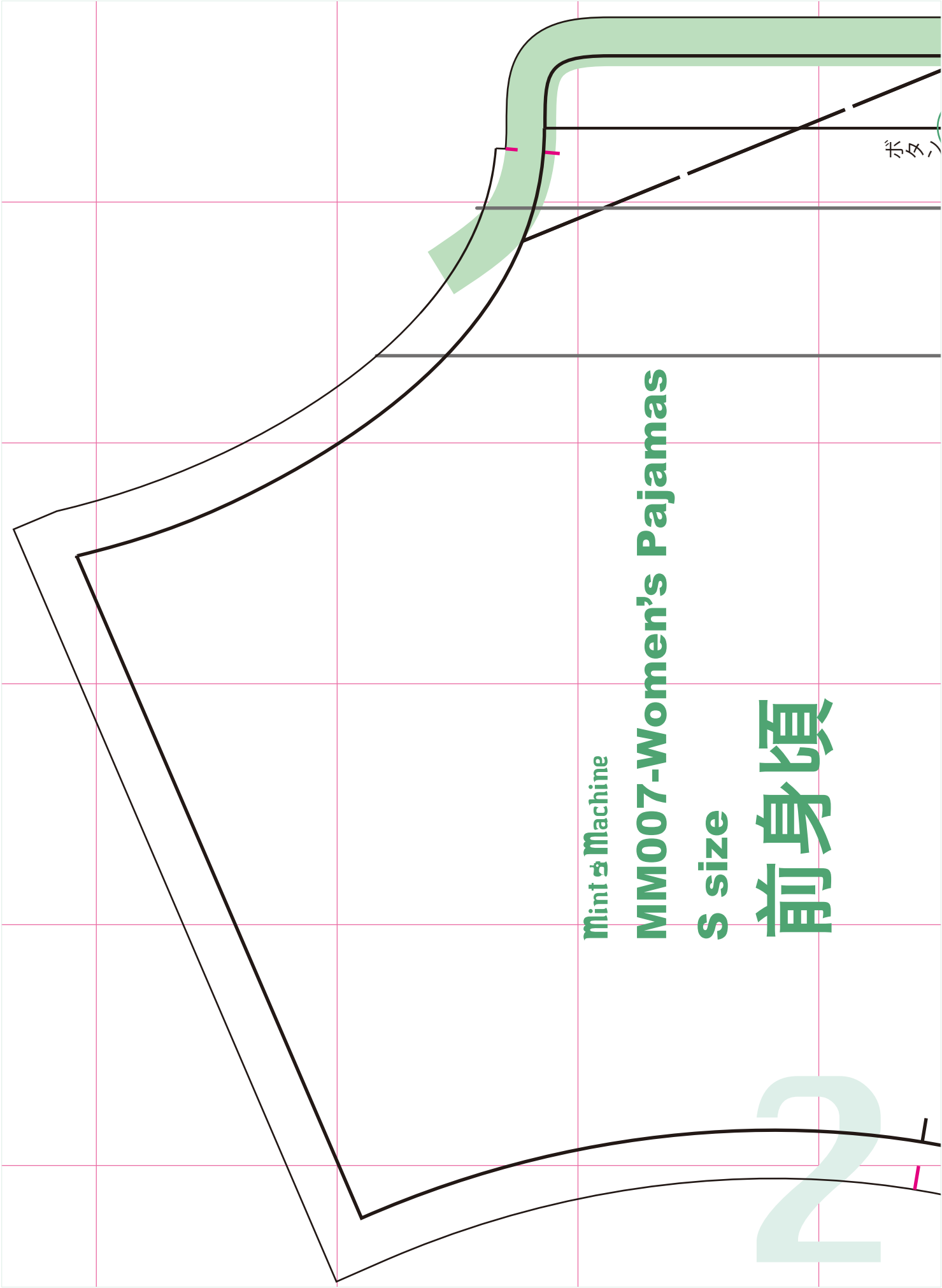

ボタム

Mint & Machine

MM007-Women's Pajamas

S size

前身頃

2

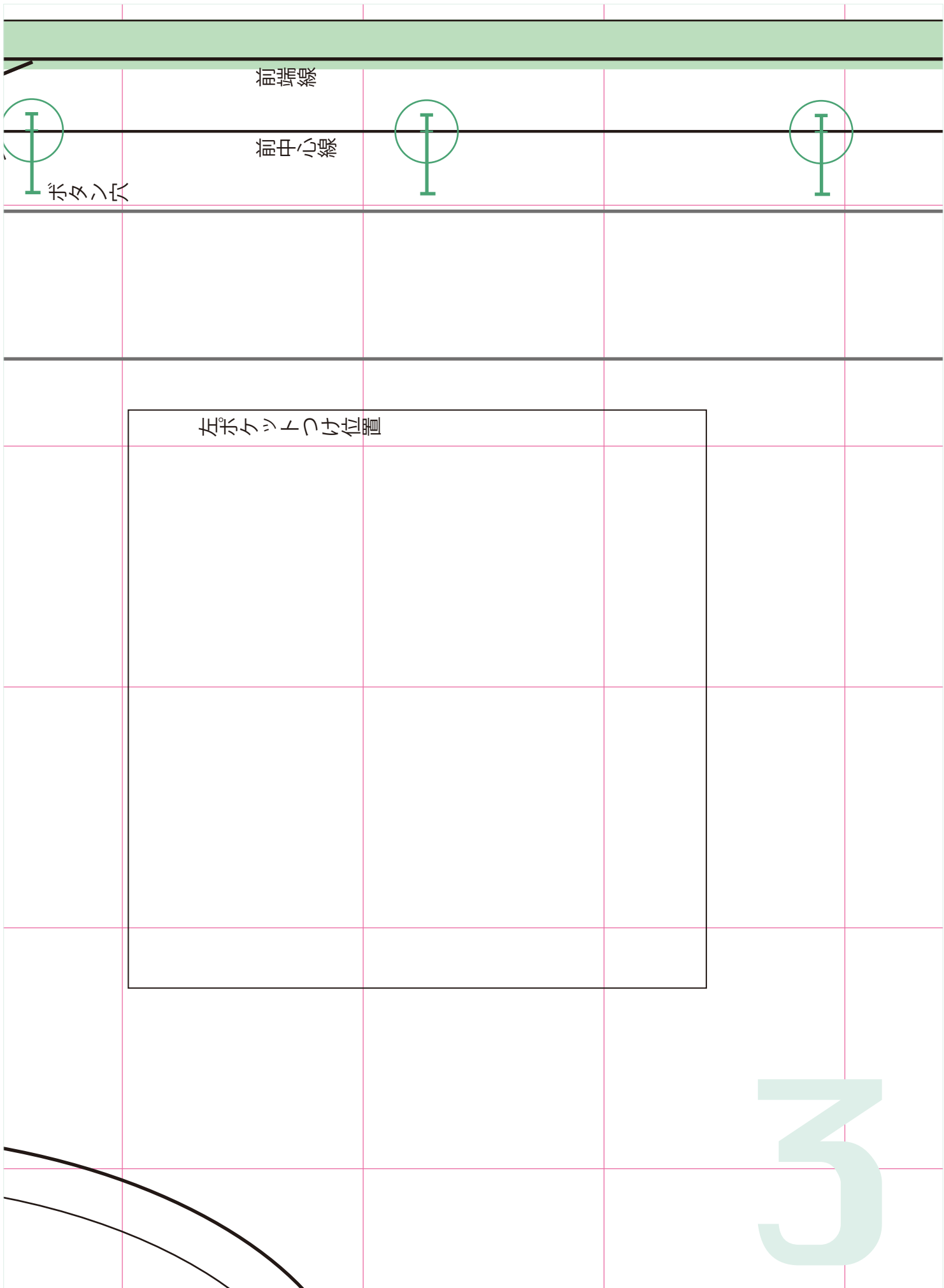

前端線

前中心線

ボタハ穴

左ポケットつけ位置

34

Sサイズ

参考サイズ (ヌード)

身長 154cm、バスト 79cm、ヒップ 85cm

出来上がり寸法

胸まわり

102.8cm

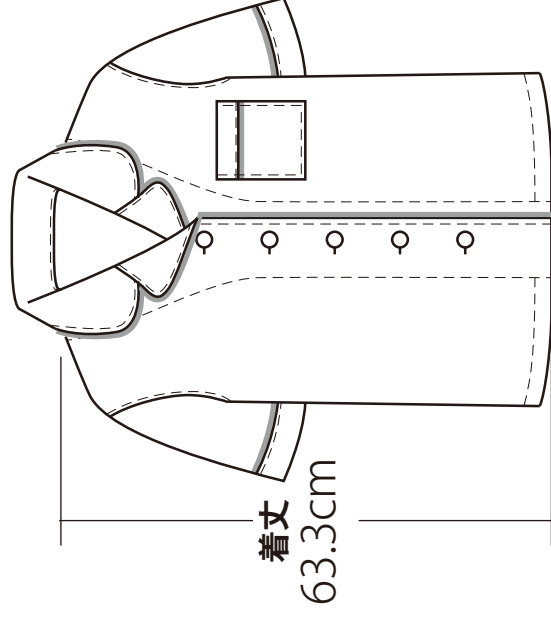

着丈

63.3cm

腰まわり

96cm

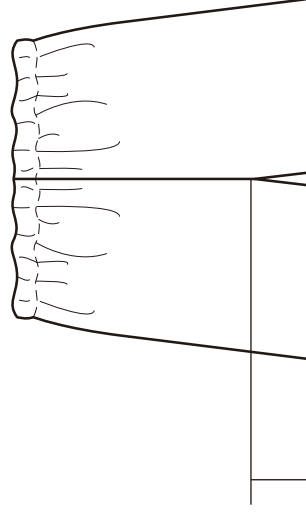

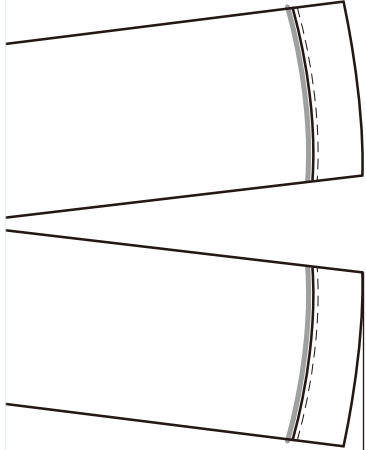

股下文
64.5cm

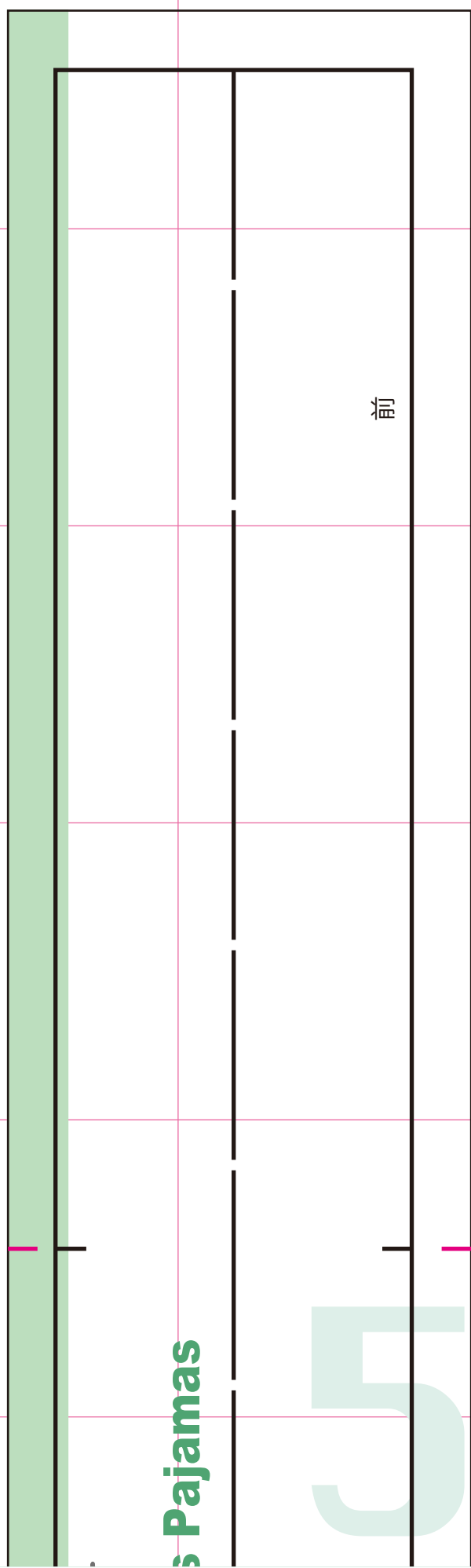
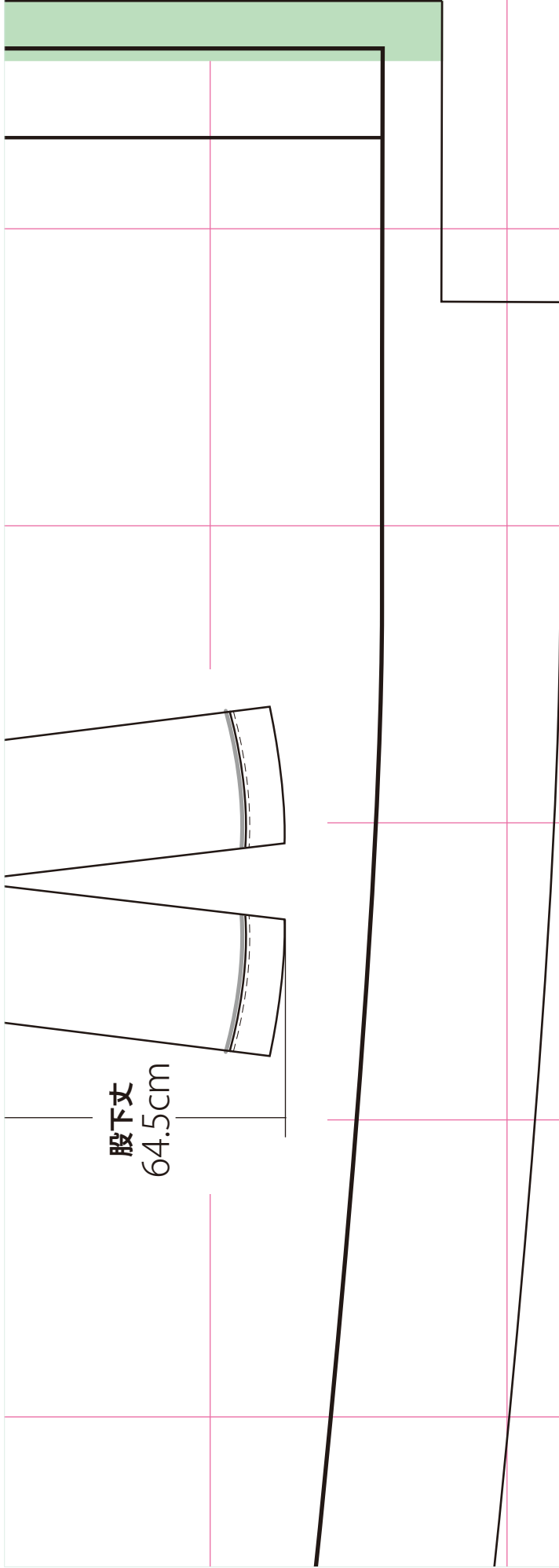

前

s Pajamas

5

Mint & Machine

MM007-Women's Pajamas

S size

左ポケット

Mint & Machine

MM007-Women's Pajamas

S size

左ポケット口

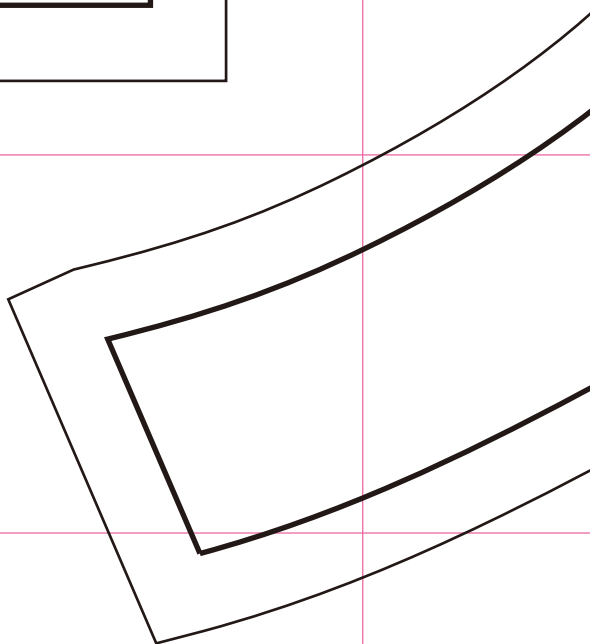

6

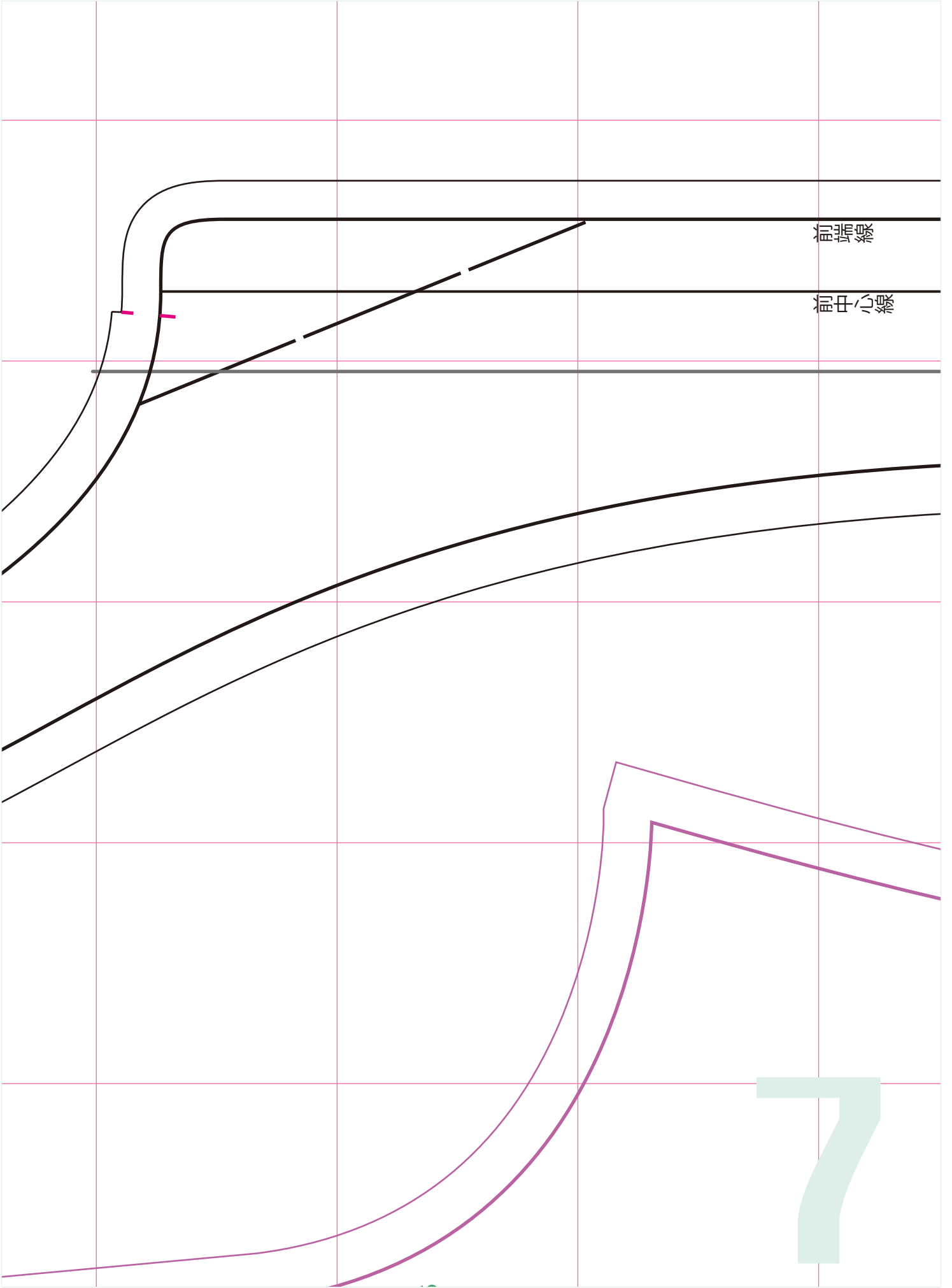

前端線

前中心線

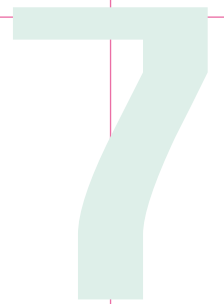



Mint & Machine

MM007-Women's Pajamas

S size 前見返し

股下線

8

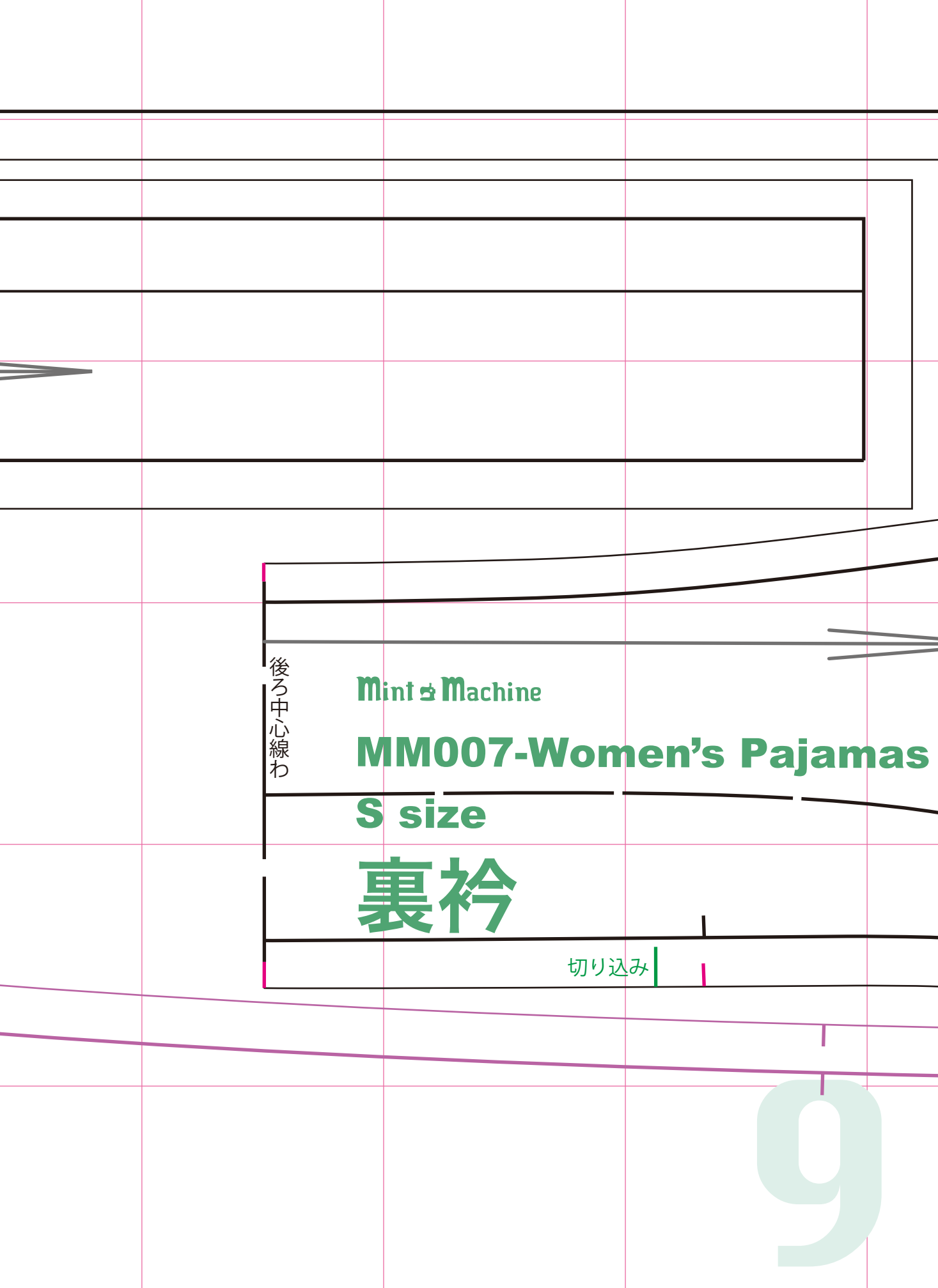

後ろ中心線わ

Mint & Machine

MM007-Women's Pajamas

S size

裏衿

切り込み

9

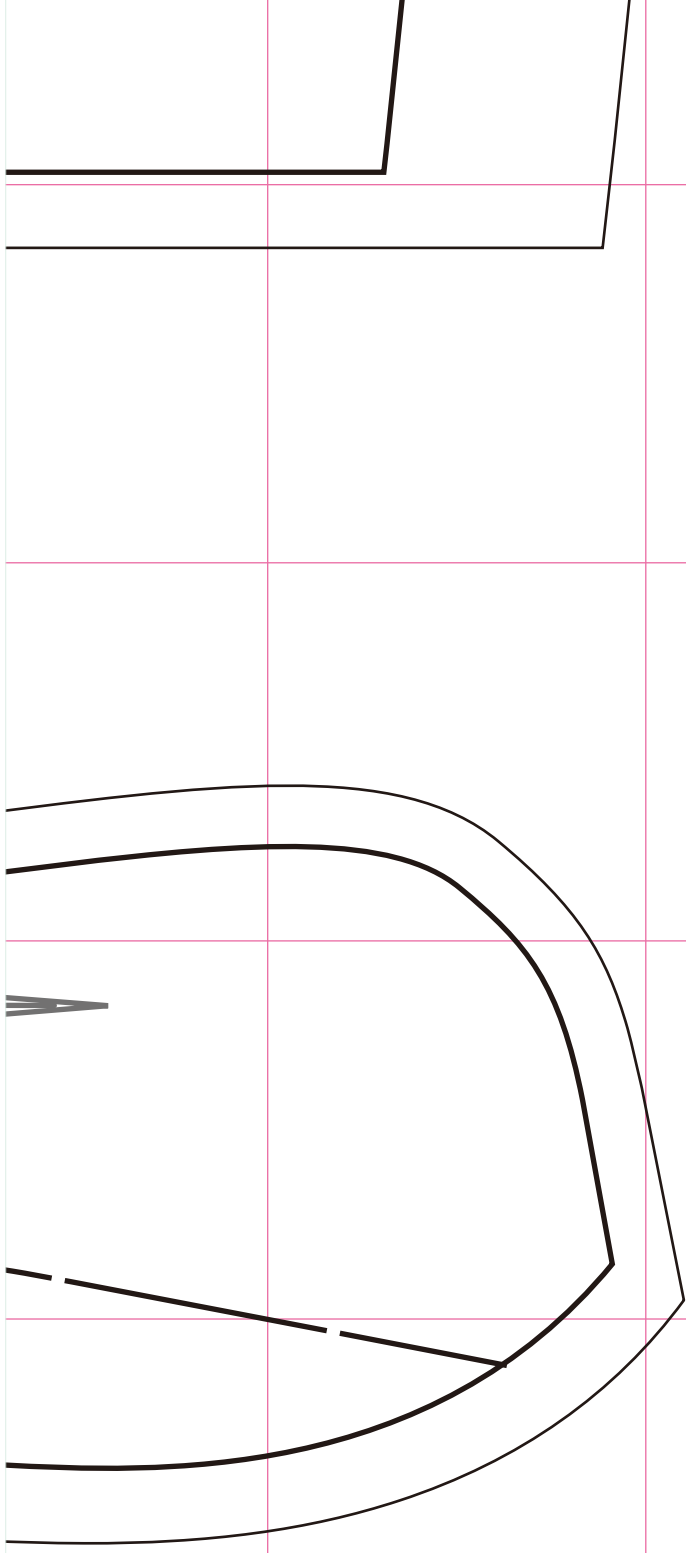

Mint & Machin

MM007-Women's

S size

袖口

後ろ

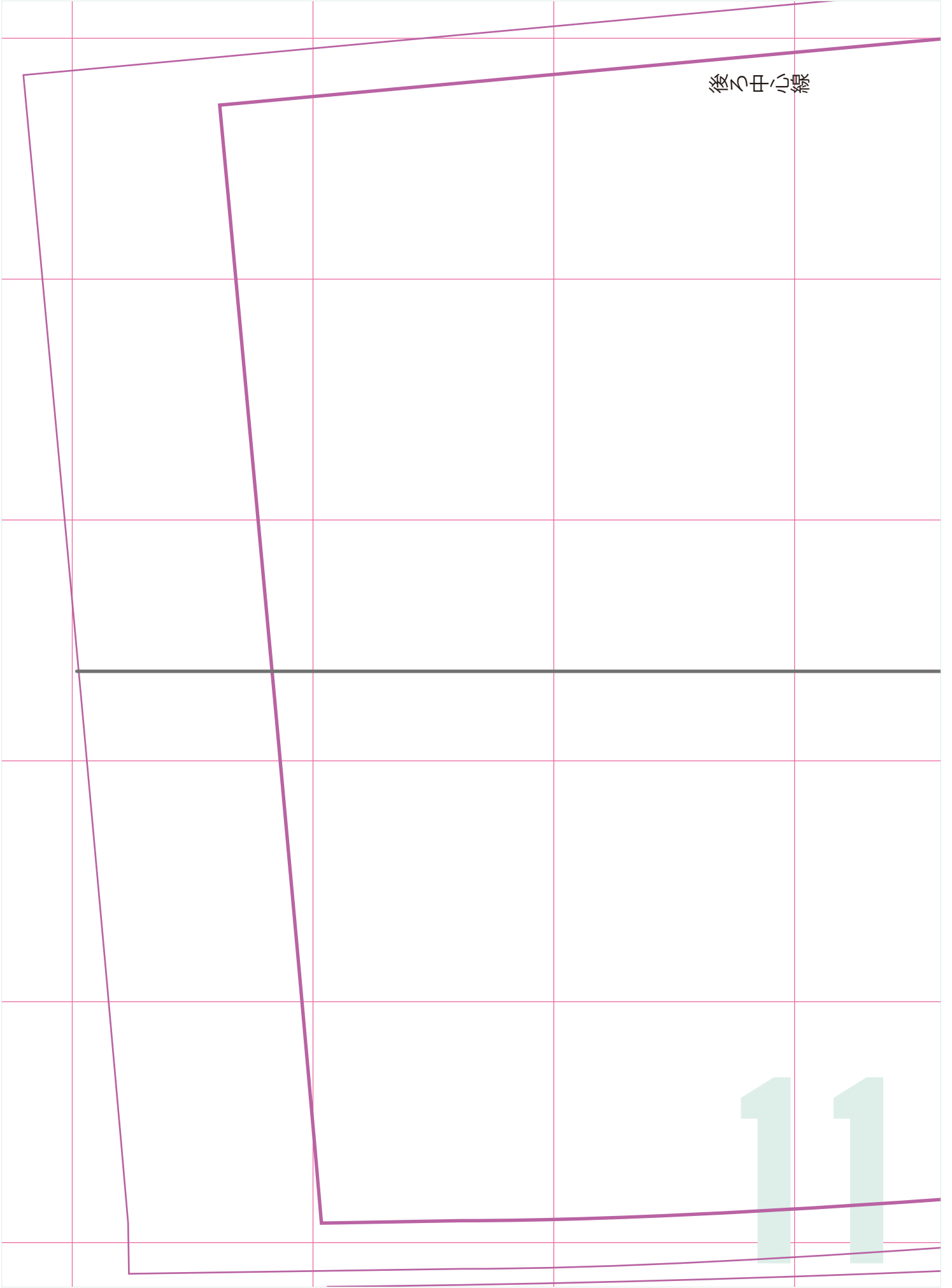

後の中心線

1 1

Mint & Machine

MM007-Women's Pajamas

S size

後ろパンツ

12

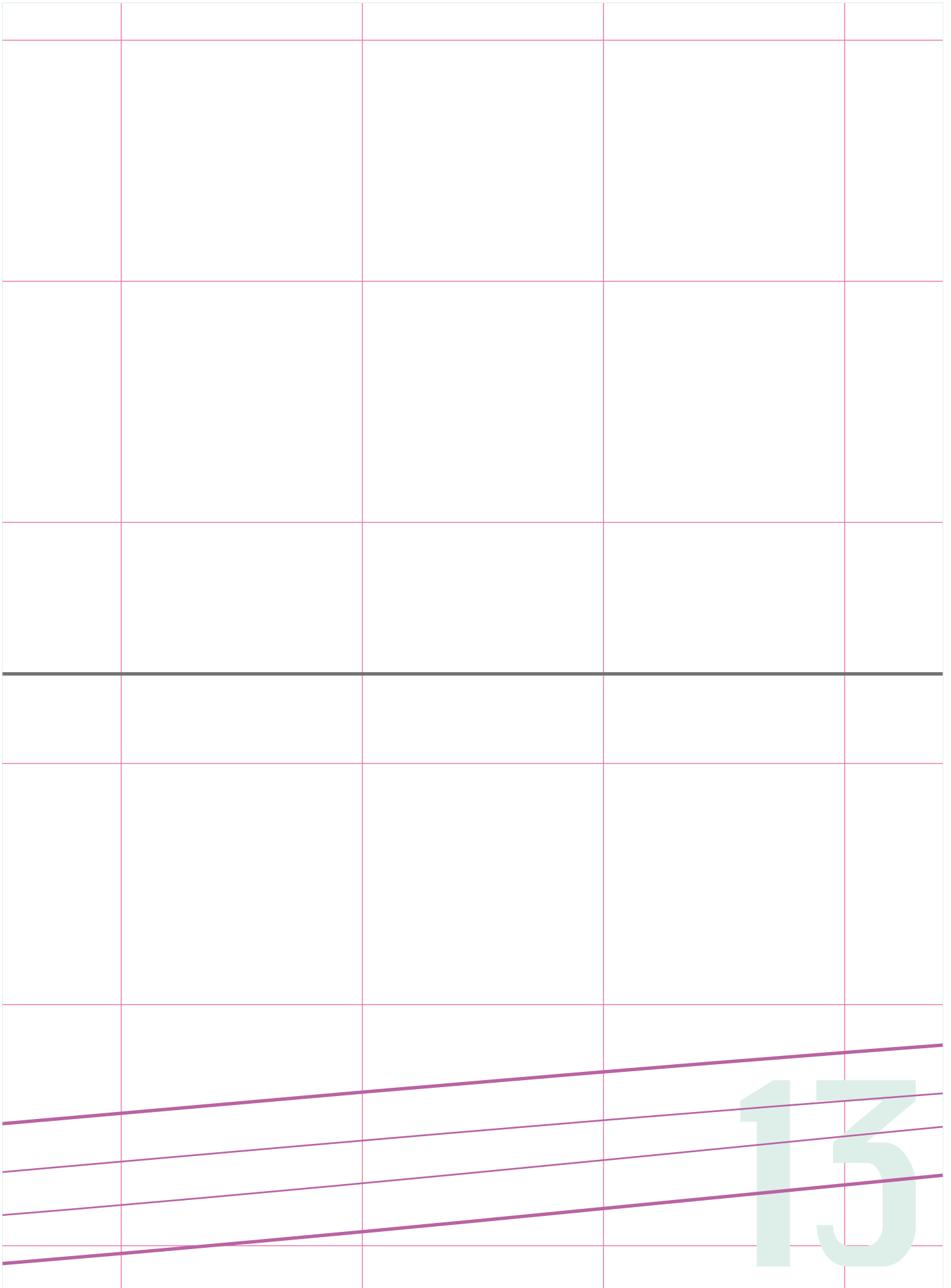

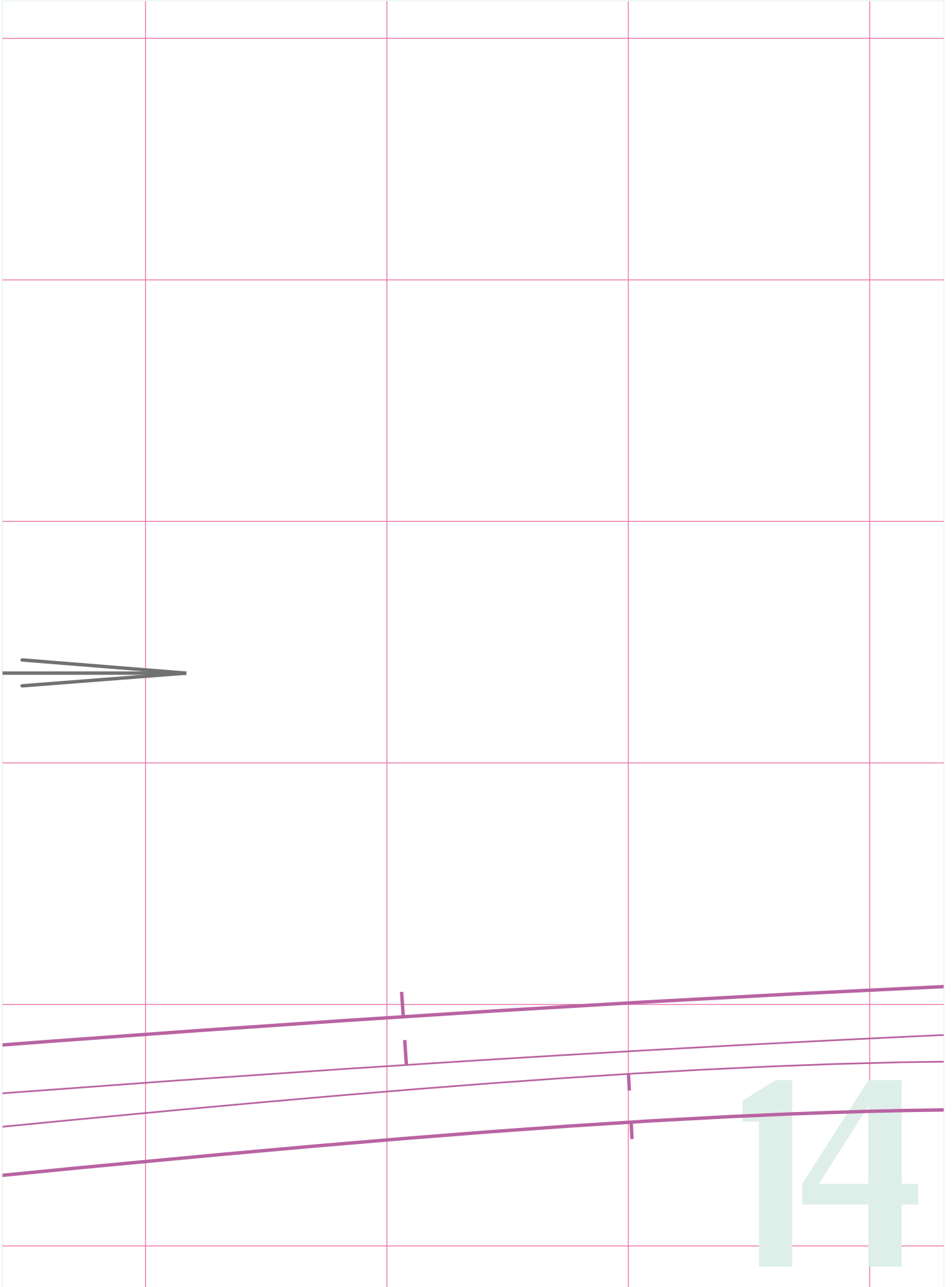

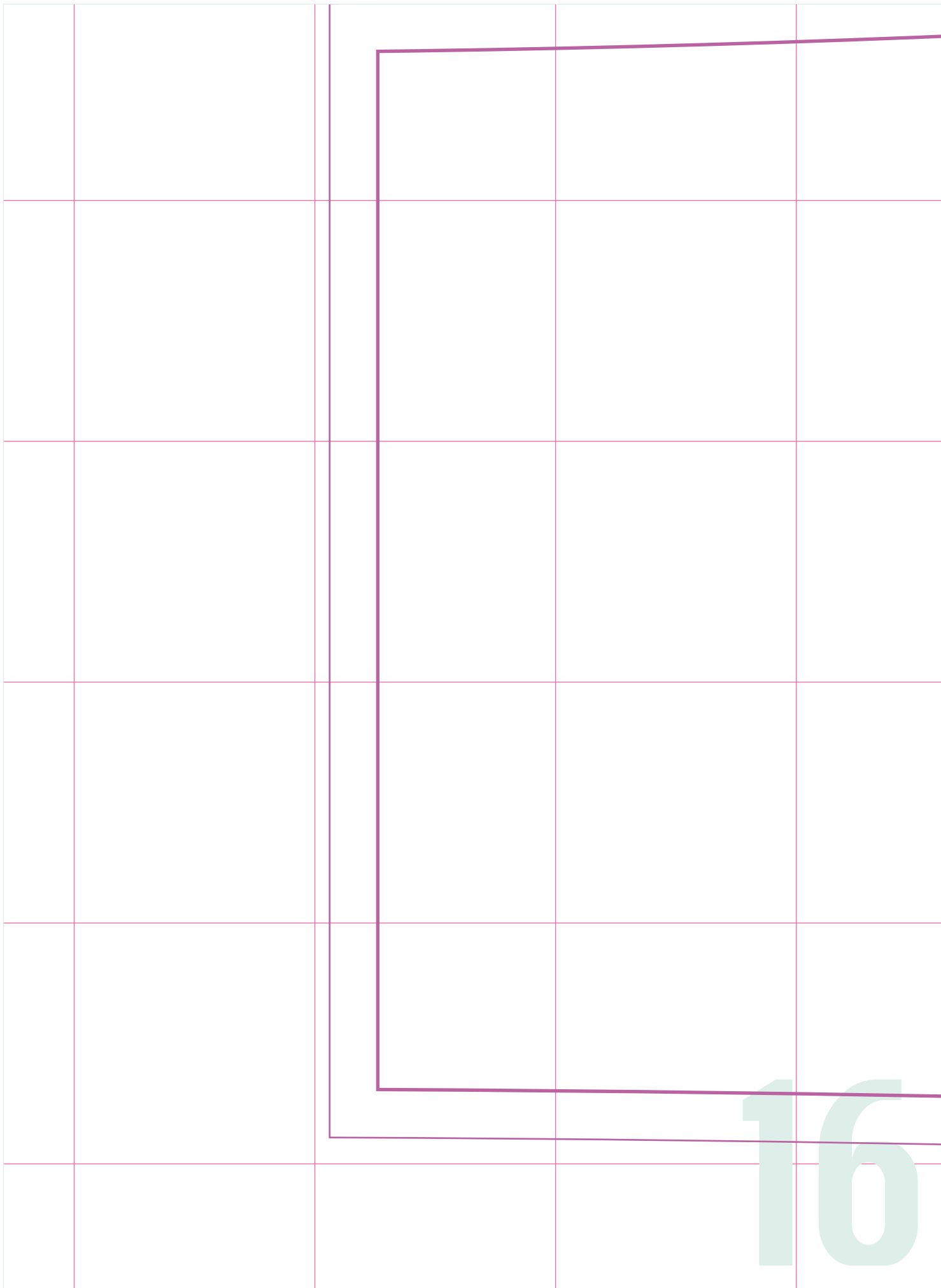

16

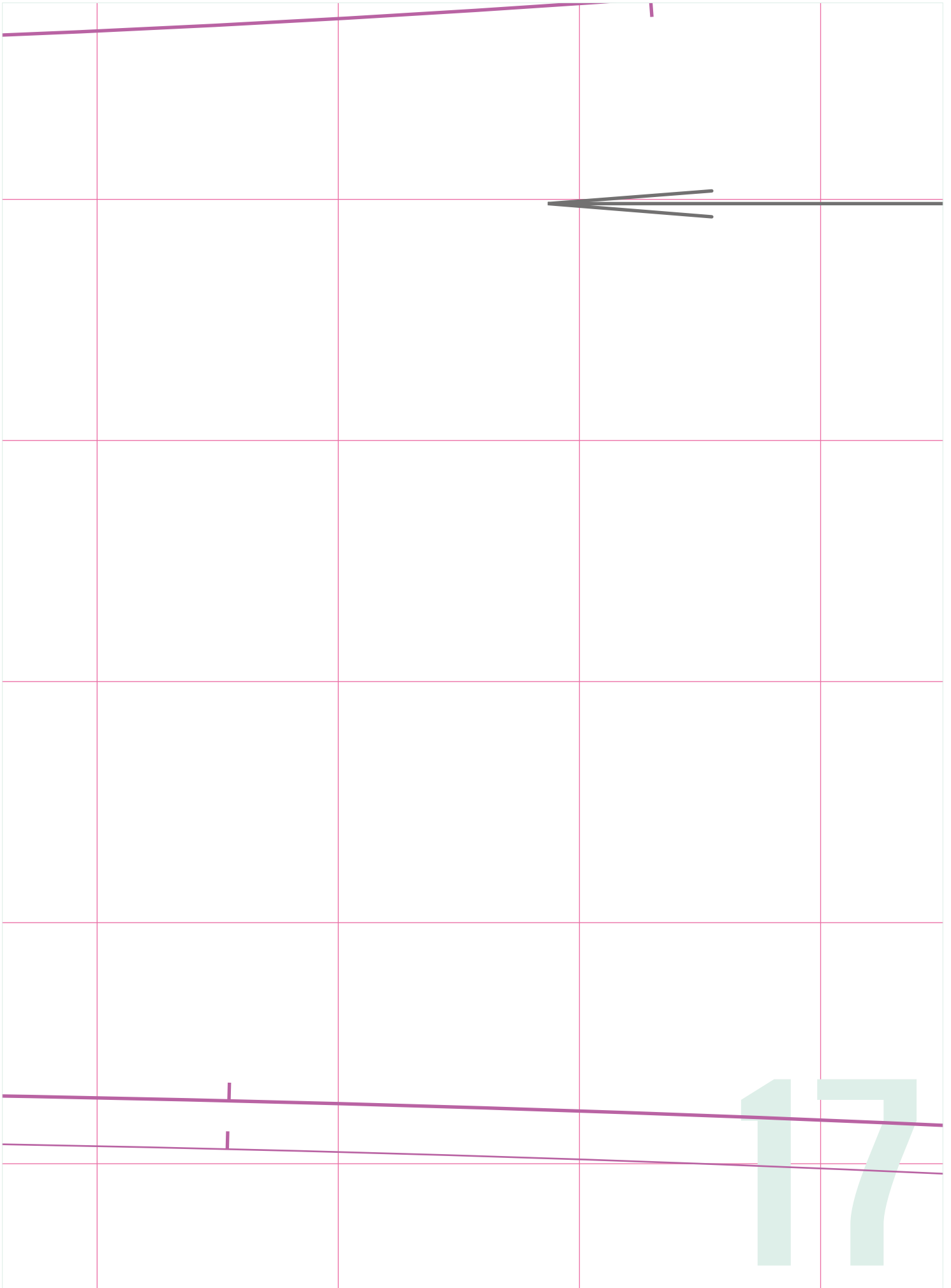

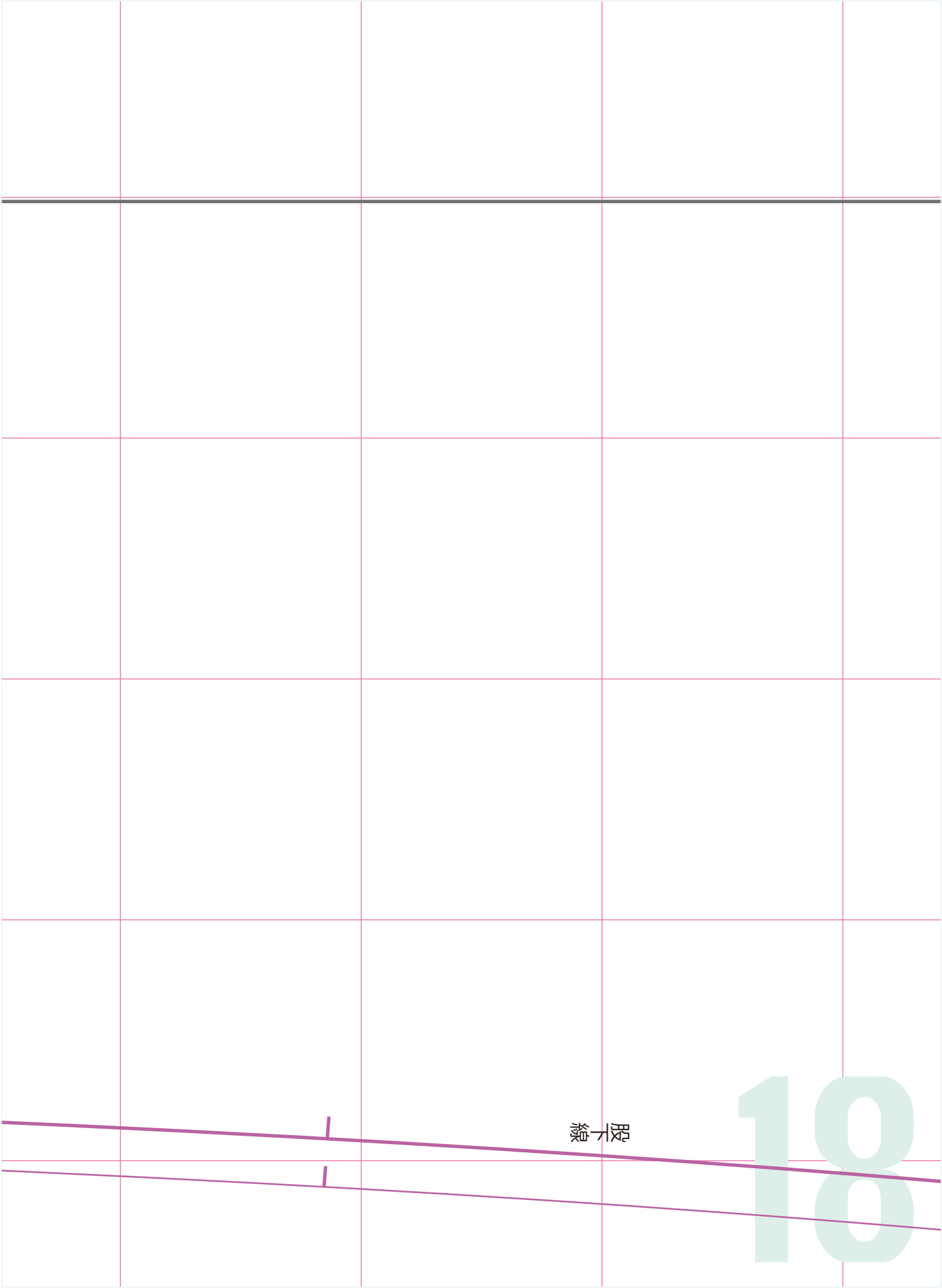

總分

18

前ノペニツ

19

20

前中心線

Mint & Machine
MM007-Women's Pajamas
S size

脇線

Mint & Macr
MM007-Women's Pajamas

S size

パンツ裾

後ろ

脇線

後ろ中心線わ

Mint Machine

MM007-Women's Pajamas

S size

表衿

切り込み

22

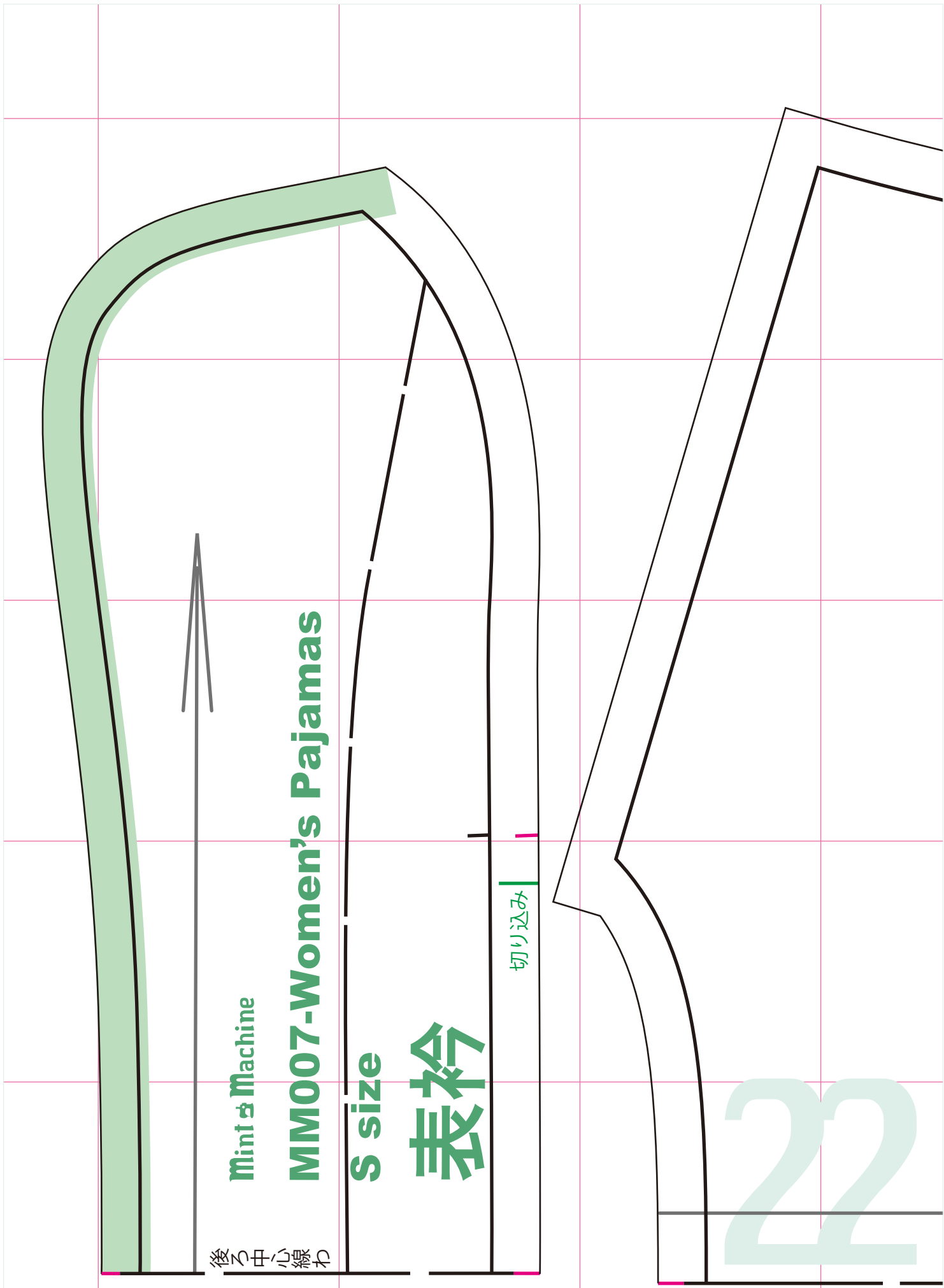

Mint & Machine

MM007-Women's Pajamas

S size

後ろ身頃

後ろ中心線わ

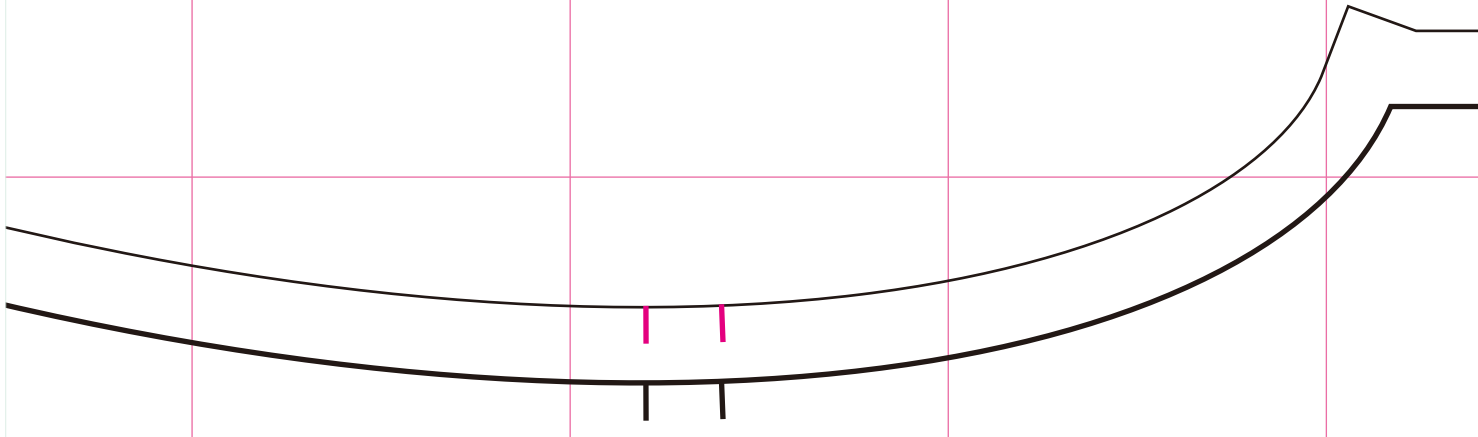

材料

生地 110cm 幅 3.4m、接着芯 70cm 幅 70cm
ボタン 1.3cm 5個、コードパイピングダテープ 10mm 幅 3.9m
ゴムテープ 20mm 幅約 55cm

裁ち合わせ図 (110cm 幅 3.4m)

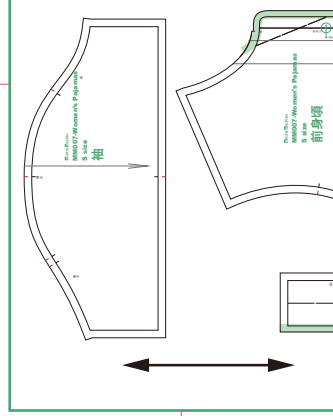

23

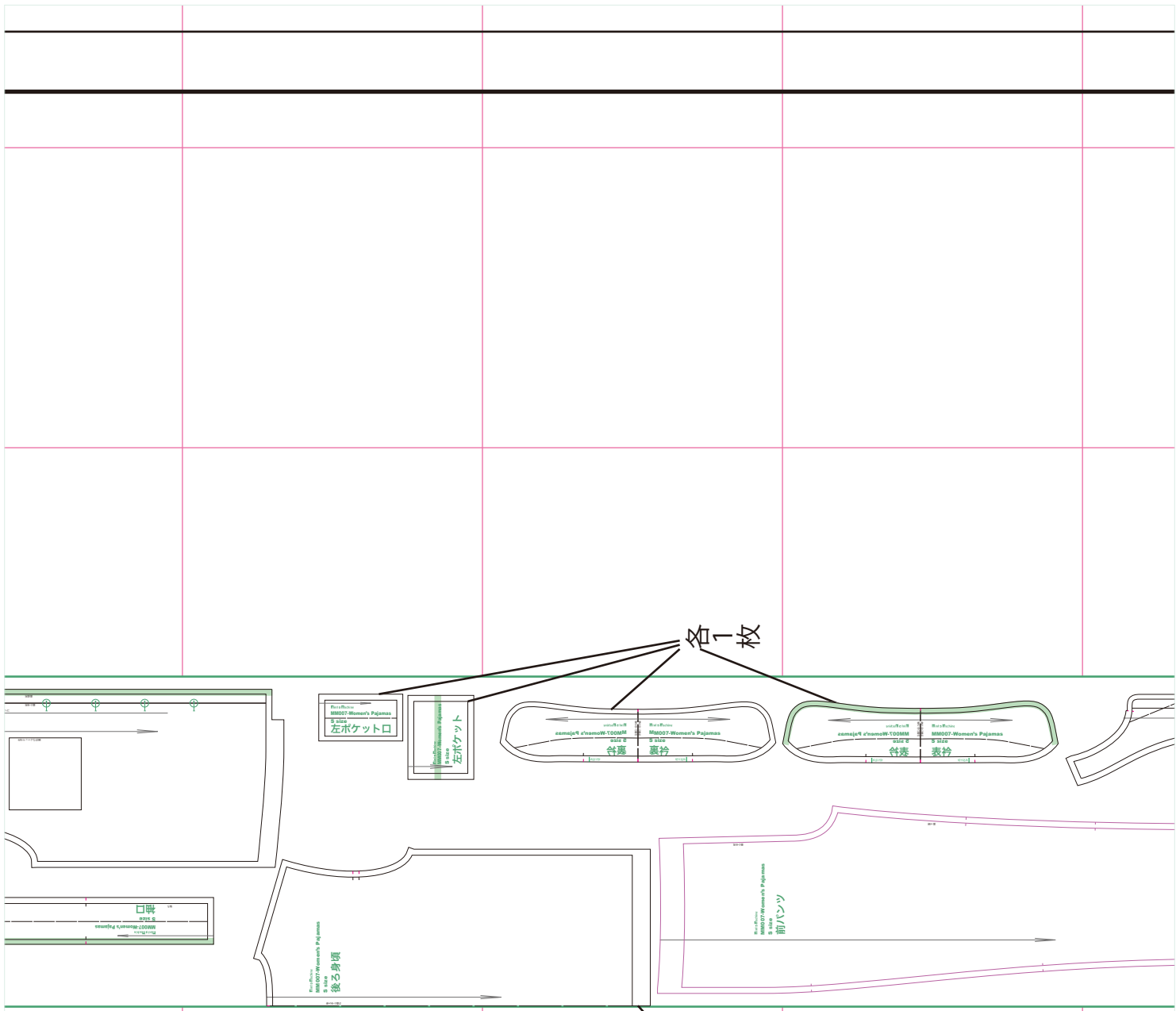

各一枚

わ

前



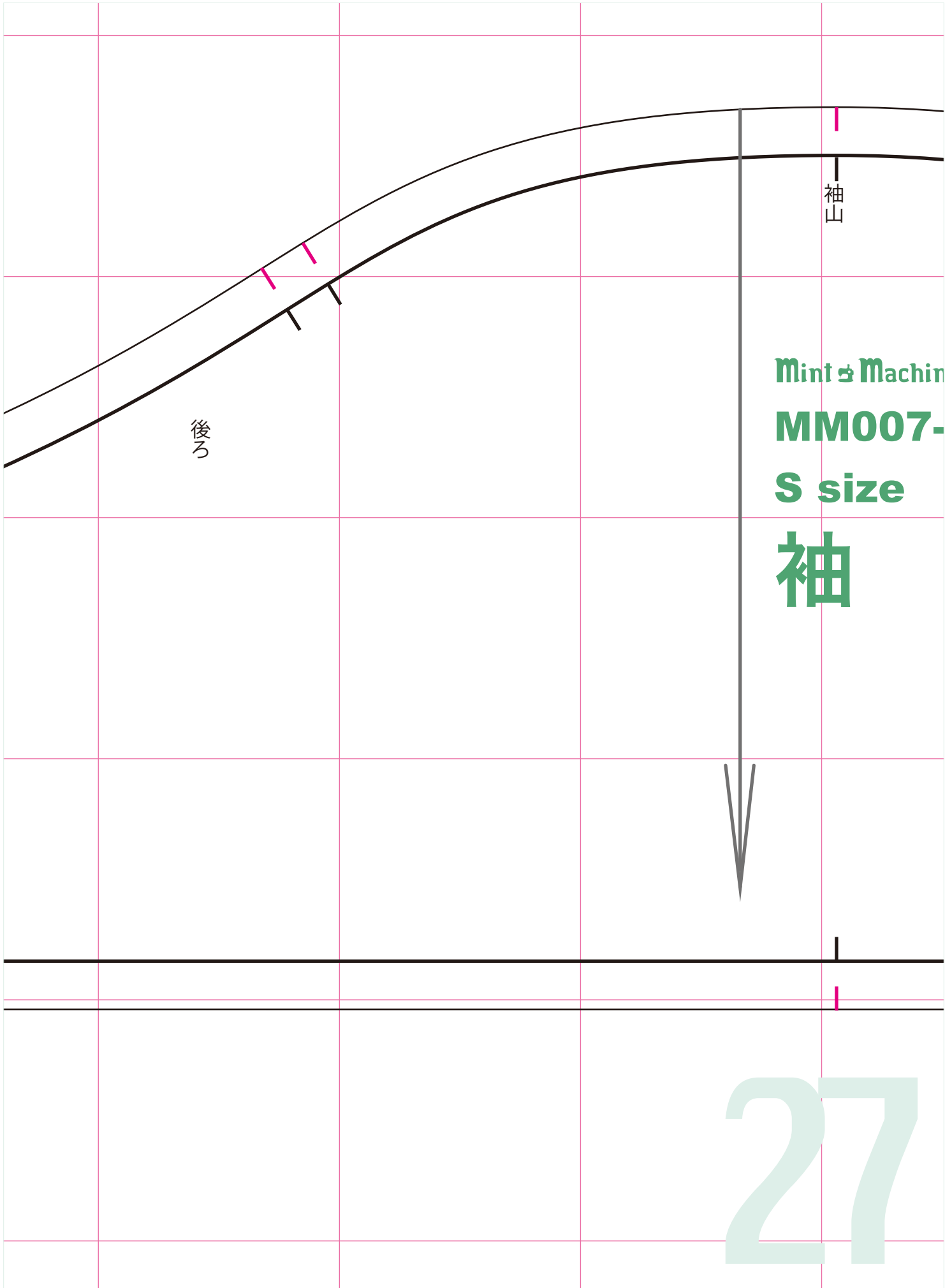

Women's Pajamas

前

28

Mint Machine

実物大の型紙

MM007-Women's Pajamas-S

※この型紙を使用した作品の製作・販売は自由ですが、その際の責任等は一切負いかねますので予めご了承ください。

© かたやまゆうこ

型紙貼り合わせ
完成図

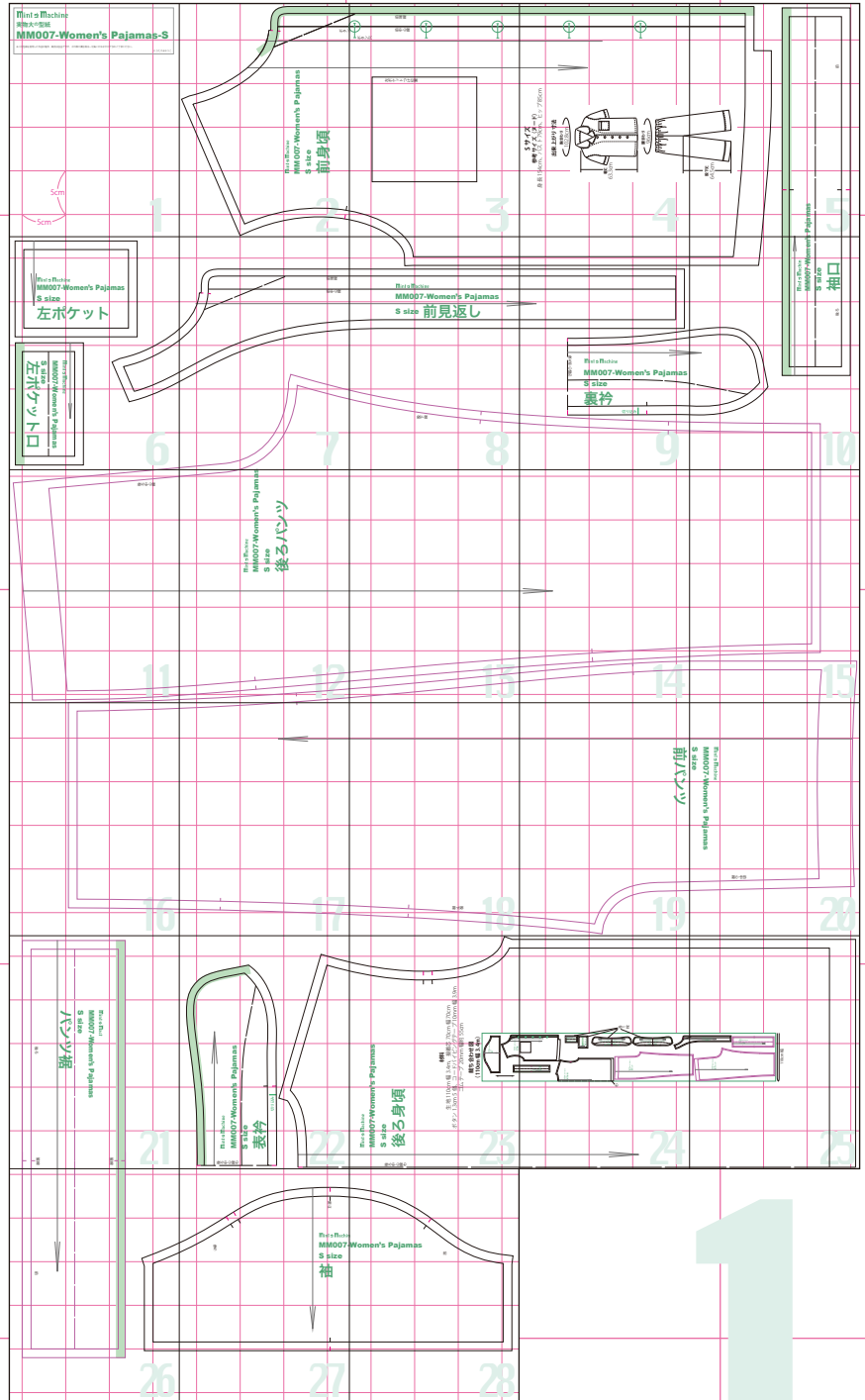

Mint Machine

実物大の型紙

MM007-Women's Pajamas-S

※この型紙を使用した作品の製作・販売は自由ですが、その際の責任等は一切負いかねますので予めご了承ください。

© かたやまゆうこ

型紙貼り合わせ
完成図

